

SUPRA.

DEHUMIDIFIER DU100 RESPIRE

Code FR9010410B

4HL

Appareils TAURUS
Service après vente

Dehumidifier
DU100



SUPRA

DEHUMIDIFIER DU100 RESPIRE

Code FR9010410B

4HL

Explosé

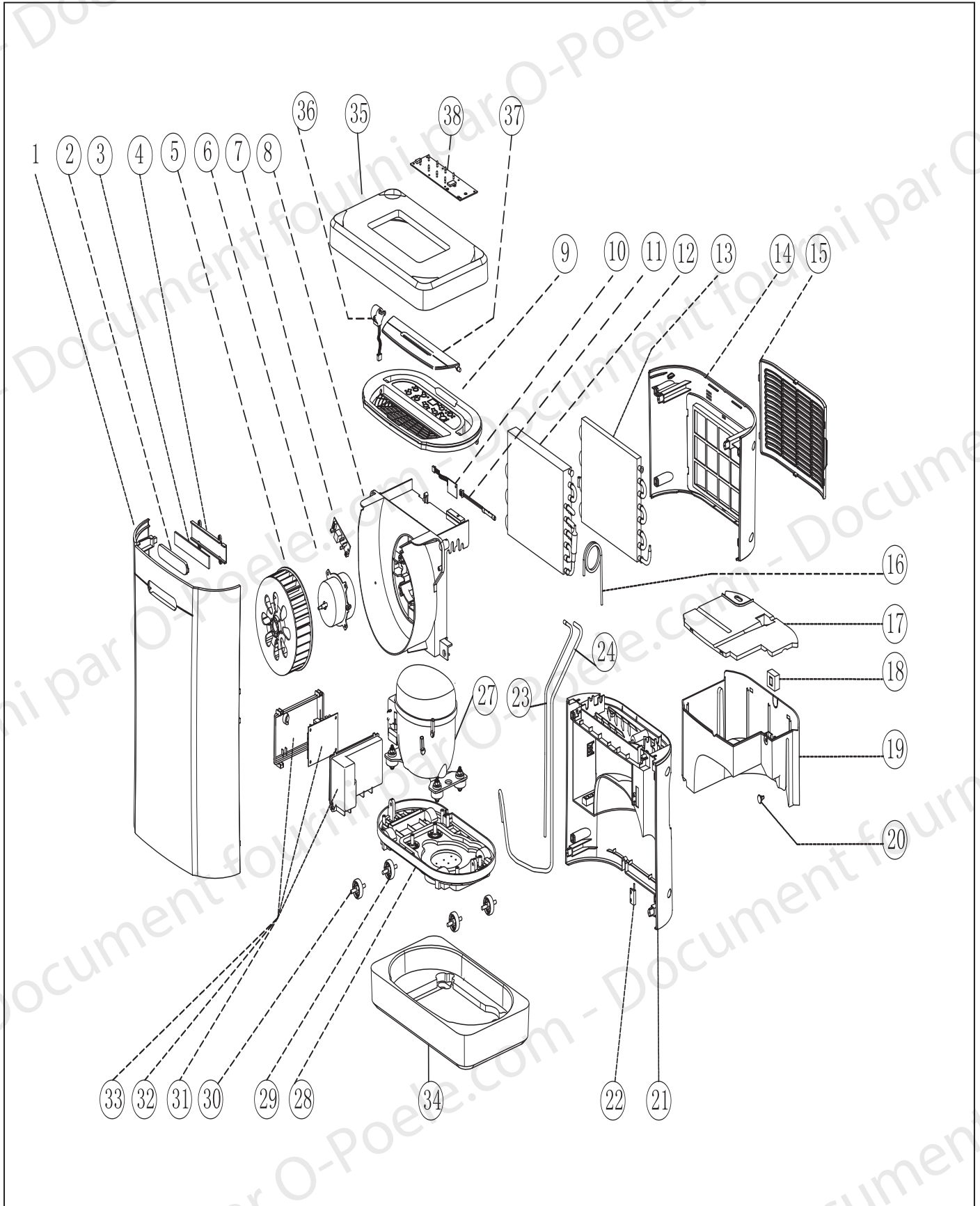

Code

N°	CODE	LA DESCRIPTION	UNITÉ
11	FR0100250B	AMPOULE SUPRA DU100 RESPIRE	1
6	FR0100260B	MOTEUR SUPRA DU100 RESPIRE	1
5	FR0100270B	VENTILATEUR DU100 RESPIRE	1
2 al 4	FR0100280B	PCB DU100 RESPIRE	1
10	FR0100290B	CAPTEUR D'HUMIDITÉ DE TEMPÉRATURE	1
13	FR0100300B	ÉVAPORATEUR DU100 RESPIRE	1
12	FR0100310B	CONDENSEUR DU100 RESPIRE	1
27	FR0100320B	COMPRESSEUR DU100 RESPIRE	1
14	FR0100330B	COUVERCLE ARRIÈRE FILTRE	1
15	FR0100340B	FILTRE DU100 RESPIRE	1
*	FR0100350B	COMMUTATEUR DE RÉSERVOIR	1
29 + 30	FR0100360B	ROUE + ESSIEU DU100 RESPIRE	1
*	FR0100370B	CONNEXION RÉSEAU DU100 RESPIRE	1
*	FR0100380B	LIGNE DE PANNEAU LED DU100 RESPIRE	1
18 al 20	FR0100390B	ENSEMBLE DE RÉSERVOIR D'EAU	1
38	FR0100400B	BASE DE PCB PRINCIPALE DU100 RESPIRE	1
9 + 37	FR0100410B	SET CUBIERTA DU100 RESPIRE	1

Note d'informacion

Écologie et recyclabilité du produit

En cas de procéder à l'élimination, soit totalement, soit de l'une des parties du produit, les déchets générés doivent être déposés par les moyens appropriés aux mains d'un gestionnaire de déchets agréé pour la collecte sélective des déchets appareils électrique et électroniques.

Dans le cas des piles / batteries, celles-ci doivent être déposées dans des conteneurs spéciaux autorisés ou par des moyens appropriés par l'intermédiaire d'un gestionnaire de déchets.

SUPRA

DEHUMIDIFIER DU100 RESPIRE

Code FR9010410B

4HL

Caractéristiques techniques







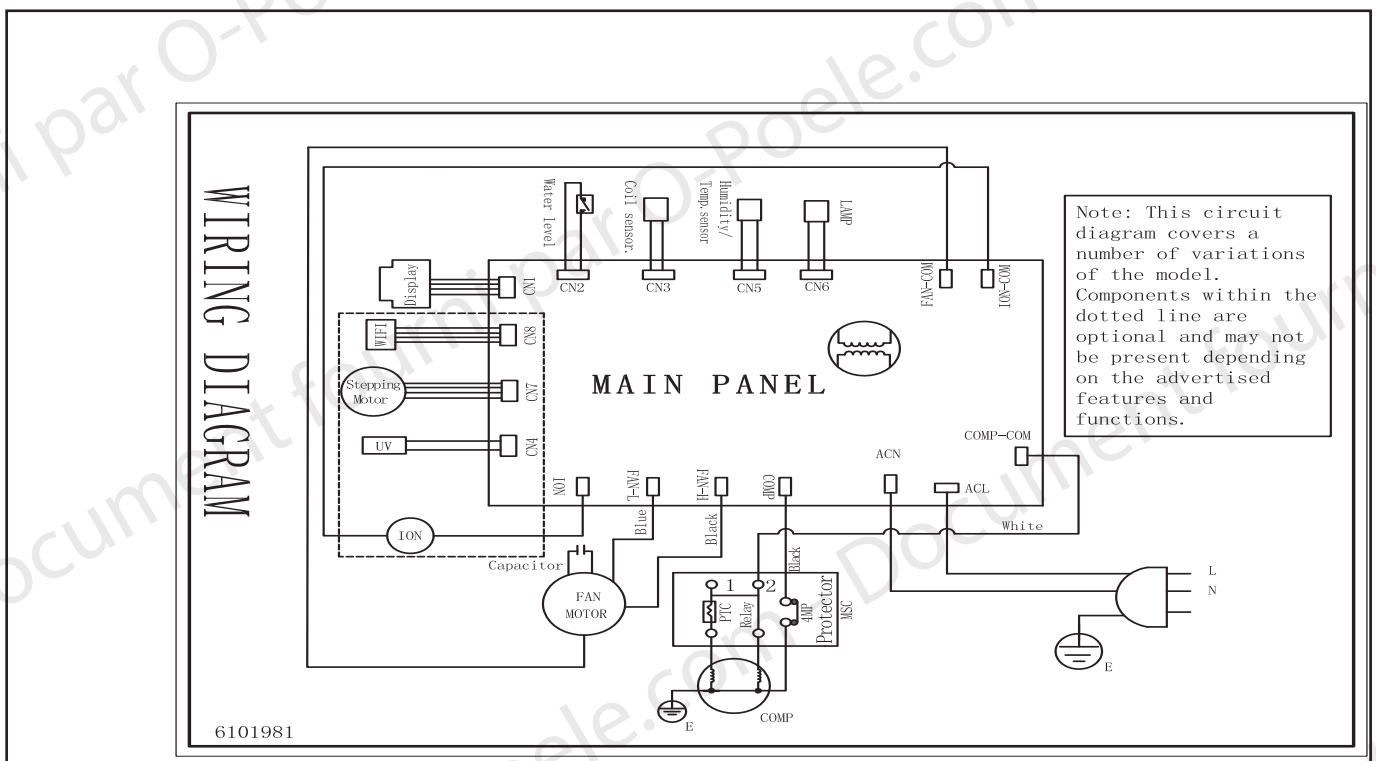
SUPRA	
Model: DU100 Respire Ref. FR9010410B	
Dehumidify Capacity	10L/Day (30°C RH80%) 5.5L/Day (26.7°C RH60%)
Refrigerant/Charge:	R290/ 50g
Power Supply	220-240V ~ /50Hz
Max power Input:	265W
Rated Power Input	165W
Suction pressure	0.7Mpa
Discharge pressure	3.2Mpa
Airflow Volume	135m³/h
Sound Power Level	37 dB(A)
Tank Capacity	2.5L
    	
 	
Caution, risk of fire	
SUPRA FRANCE 28, rue du Général Leclerc, F-67210 OBERNAI	
4 Y WW 4HL	

Schéma électrique



Les images présentées et / ou leur couleur sont une représentation virtuelle référentielle et sans engagement, et peuvent légèrement changer.